



EXPO

SCHEDA TECNICA • TECHNICAL SHEET • FICHE TECHNIQUE

Teca M vino

MODULAR • MAGNETIC

Model Reg. n. TO 2011/29 • TO 2016/92488

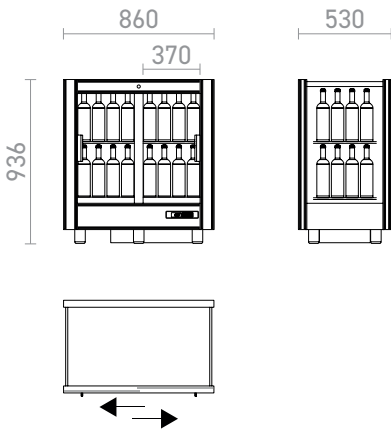

TMV-M23

CODE	USE	mm L x P x H	LT	0,75 LT	HFC	g HFC	LIGHT	dB	V	W	kg
TMV-M23	Professional	860 x 530 x 936	220	64	R 134 a	115	N	47	230 / 50Hz	420	70

POSSIBILI IMPOSTAZIONI • POSSIBLE SETTINGS • CHOIX DE RÉGLAGE

Statico <i>Static • Statique</i>		Ventilato <i>Ventilated • Ventilée</i>	
1	2	3	4
+16°C +10°C +4°C	+20°C +14°C	+6°C +4°C	+16°C +14°C
SET 4 °C OFF TA 25°C	SET 14 °C OFF TA 30°C	SET 4 °C ON TA 25°C	SET 14 °C ON TA 30°C

Le temperature riportate sono indicative e possono variare di (+ -) 2 °C. L'utente può impostare la temperatura da +4 °C a +18 °C.

Reported temperatures are approximate and may vary by (+ -) 2 °C. User-controlled temperature +4 °C to +18 °C.

Les températures indiquées sont approximatives et peuvent varier de (+ -) 2 °C. L'utilisateur peut régler la température de +4 °C à +18 °C.

IMBALLO • PACKAGING • EMBALLAGE

Dimensioni con imballo su pedana	Dimensions including packaging on pallet	Dimensions avec emballage sur palette	1000 x 800 x 1120
Peso con imballo su pedana	Weight including packaging on pallet	Poids avec emballage sur palette	87 Kg
Volume con imballo su pedana	Volume including packaging on pallet	Volume avec emballage sur palette	0,9 m ³

CARATTERISTICHE GENERALI • GENERAL FEATURES • CARACTÉRISTIQUES GÉNÉRALES

Struttura in alluminio	Aluminium structure	Structure en aluminium
Cover in laminato / HPL	Laminate/HPL cover.	Cover en stratifié ou laminé haute pression/HPL
Porte scorrevoli, fianchi e top con vetrocamera - protezione UV	Sliding doors, sides and top in double glass - anti-UV protection	Portes coulissantes, les côtés et le dessus en double vitre - protection anti UV
Serratura con chiave	Lock with key	Serrure à clé
Interni in alluminio	Aluminium interior	Intérieur en aluminium
Refrigerazione statica e ventilata	Static and ventilated refrigeration	Réfrigération statique et ventilé
Termoregolatore digitale	Digital temperature controller	Thermorégulateur digital
Sbrinamento automatico ed evaporazione automatica della condensa	Automatic defrosting and automatic evaporation system	Dégivrage et évaporation de la condensation automatiques
Sistema di antivibrazione	Anti-vibration system	Système anti-vibration
Guida riscaldata	Heated rails	Rails chauffés
Illuminazione a LED: N = 4000 K - 30 led/mt - 7,2 W / mt - 572 lumen / mt	LED lighting: N = 4000 K - 30 led/mt - 7,2 W / mt - 572 lumen / mt	Éclairage led: N = 4000 K - 30 led/mt - 7,2 W / mt - 572 lumen / mt

UNITÀ REFRIGERANTE INTEGRATA • SELF-CONTAINED REFRIGERATING UNIT • UNITÉ RÉFRIGÉRANTE INTÉGRÉE

IMPIANTO A REFRIGERAZIONE CENTRALE (brevettato) - CENTRAL COOLING SYSTEM (patented) - INSTALLATION DE RÉFRIGÉRATION CENTRALE (brevetée)

STANDARD

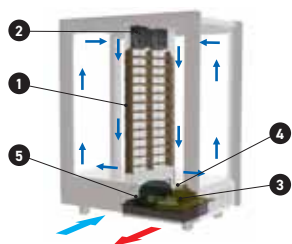

La serpentina di raffreddamento **1** e le ventole di aerazione interna **2** sono inserite al centro della vetrina all'interno dei pannelli di alluminio. Il compressore **3**, il condensatore orizzontale con ventola a pala premente **4** e la vasca per l'evaporazione della condensa **5** sono inseriti in una speciale vasca ribassata. Con questa soluzione, pur installando un compressore standard, l'altezza della base è limitata (150 mm) in quanto viene utilizzato lo spazio inferiore dove sono inseriti i piedi (80 mm). La circolazione dell'aria di condensazione avviene dalla parte inferiore frontale.

The cooling coil **1** and the internal fans **2** are installed in the middle of the cabinet inside the aluminium panels. The compressor **3**, the horizontal condensing unit, the pushing fan **4** and the vat for the evaporation of the condensation water **5** are placed in a special lowered tank. With this solution, despite installing a standard compressor, the height of the base is limited (150 mm) as it takes up the lower space where feet are located (80 mm). Condensation air circulates from the bottom front part.

Le serpentin de refroidissement **1** et les ventilateurs internes **2** sont insérés au milieu de la vitrine à l'intérieur des panneaux d'aluminium. Le compresseur **3**, l'unité de condensation horizontale, le ventilateur avec la lame à pression **4** et le bassin de l'évaporation de l'eau de condensation **5** sont placés dans une cuve spéciale rébassée. Avec cette solution, même avec un compresseur standard, la hauteur de la base est limitée (150 mm), car on utilise l'espace inférieur où se trouvent les pieds (80 mm). La circulation de l'air de condensation est soufflé à travers la partie inférieure avant.

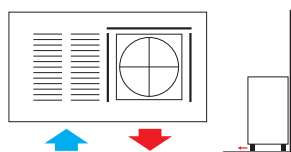

	circolazione aria interna • inside air flow • circulation de l'air interne
	aspirazione aria ambiente • cold air suction • aspiration de l'air ambiant
	espulsione aria calda • warm air outlet • expulsion de l'air chaud

UNITÀ REMOTA • REMOTE UNIT • UNITÉ DÉPORTÉE

PREDISPOSIZIONE UNITÀ REMOTA • SETTING FOR REMOTE COMPRESSOR • PREVISION DE COMPRESSEUR DÉPLACÉ

OPTIONAL OPT-PUR

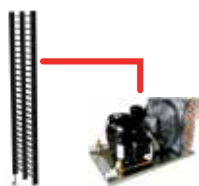







Le vetrine sono sprovviste di unità condensatrice. Tutte le vetrine vengono predisposte con valvola termostatica di serie. Le tubazioni per l'allacciamento alla linea frigorifera sono nella parte inferiore della vetrina. È necessario prevedere una linea di scarico per l'acqua di condensa e l'alimentazione elettrica.

The units are provided without condensing unit. They are supplied with thermostatic valve as standard. The pipes for the connection to the refrigerating line are in the lower part of the unit. It is necessary to provide a discharge pipe for the condensing water and the power supply.

Les vitrines ne sont pas équipés avec l'unité de condensation. Ils sont livrés avec vanne thermostatique en standard. Les tuyaux pour le raccordement à la ligne de production de froid sont dans la partie inférieure de la vitrine. Il est nécessaire de prévoir un tuyau d'évacuation de l'eau de condensation et l'alimentation électrique.



-  Accende e spegne lo strumento • *Turn on and off the appliance* • *Allume et éteinde l'appareil*
-  Accende e spegne la luce • *Turn on and off the light* • *Allume et éteinde l'éclairage*
- SET** Per visualizzare/modificare Set point • *View/change the set point* • *Pour afficher/changer le point de consigne*
-  Per avviare sbrinatorio manuale • *Start the manual defrost cycle* • *Pour lancer le dégivrage manuel*
-  Per diminuire la temperatura • *Decrease the temperature* • *Pour diminuer la température*
-  Per aumentare la temperatura • *Raise temperature* • *Pour augmenter la température*
- FLUX** Per attivare resistenza guide • *Switch on rails heating* • *Pour activer le rechauffage du cadre des rails*
-  Per attivare ventole interne • *Switch on inside fans* • *Pour activer les ventilateurs interieurs*

COVER



TM2-M-



TM2-M-U-

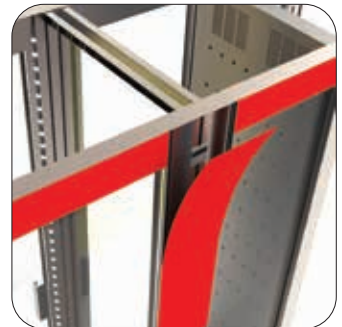

Le cover della Teca M sono costruite in laminato o HPL. Sono disponibili due cover (grandi e piccole) nelle tre versioni H/M/C.

Teca M covers are made in laminate or HPL. Two types of cover are available (large and small) in the three H/M/C versions.

Les COVER de Teca M sont réalisés en stratifié ou en HPL. Elles sont disponibles en deux tailles (grande et petite) et dans le trois versions H / M / C.

L'applicazione della Cover è magnetica. A richiesta la vetrina può essere fornita con Cover già applicata.

The fixing of the cover is magnetic. On request Teca M can be supplied with the Covers already fixed.

L'application de la Cover est magnétique. Sur demande, la vitrine peut être fournie avec Cover déjà appliqué.

Per unire due o più vetrine insieme occorre rimuovere i profili angolari ed avvitare le staffette fornite insieme alla Cover "- U".

To join two or more Teca M units together, the corner profiles must be removed and it is necessary to screw the brackets supplied with the Cover "U"

Pour joindre deux ou plusieurs vitrines il faut supprimer les profils angulaires et visser les supports fournis avec la Cover "U".

Applicare la Cover "- U" magnetica per coprire il punto d'unione, rifinire ed armonizzare la composizione.

Fix the "U" magnetic Cover to hedge the juncture between the showcases, finishing and harmonizing the composition.

Appliquer la Cover "U" magnetique pour chacher et terminer le point d'union entre les vitrines.